

施工説明書

ユニバーサルシート
R450

⚠ 注意



- 強度の弱い壁や壁裏に補強のついていない壁には、取付けないでください。
- 取付けの際には、ブラケットを壁に完全に固定してください。ブラケットの固定が不完全な場合、ガタツキ及び破損・事故の原因となります。

取付方法

下図に従ってユニバーサルシートを壁に取付け、ネジキャップをセットしてください。

注) 取付ネジを取付ける際は、シリコンを注入して確実に締めてください。

取付後、ご使用方法を参照し、シートがスムーズに動くかご確認ください。

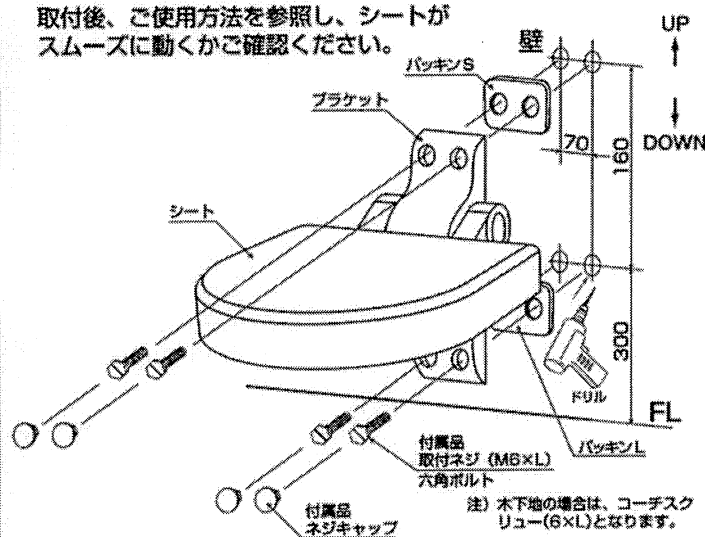

壁補強の方法 ●下記に従って壁補強して下さい。

注) 壁補強が不十分な場合、壁が破損したり、ユニバーサルシートが脱落するおそれがあります。

コンクリート下地の場合

○コンクリートの場合は、100mm以上の厚さが必要です。

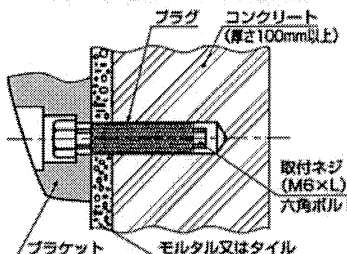

木下地の場合

○木補強の場合は、t=50mm以上で構造材にしっかり固定して下さい。

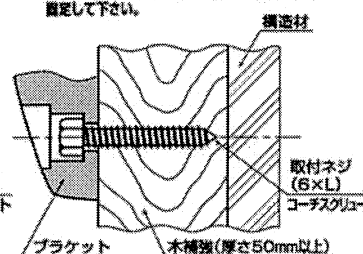

ユニットパネルの場合

○パネルの場合は、下図のようにしっかり補強して下さい。

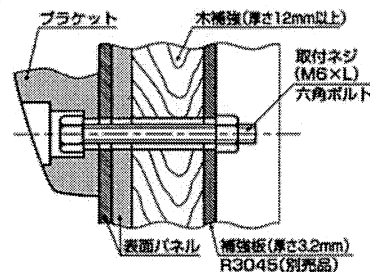
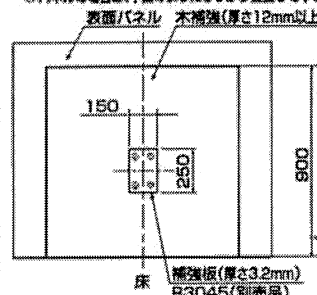

下記用紙を本紙より切りはなし最終ご使用者へ必ずお渡しく下さい。

本説明書が見つからなくなった場合には、お買い上げ店へご請求ください。

取扱説明書

ユニバーサルシート
R450

⚠ 注意

用途以外のご使用はしないでください。事故の原因となります。



- 本製品に火を近づけないでください。表面が変形・変色します。
- 本製品に登ったり、ぶら下がったりしないでください。
- 本製品のシート中央部に150kgf以上、シートの先端部に100kgf以上の荷重を加えないでください。破損及び事故の原因となります。

ご使用方法

ユニバーサルシートを使用する際は、本図に従って使用してください。

1. 使用する場合

注) ぐりぐりシートを倒さないでください。内部に使用しているダンパーが破損するおそれがあります。

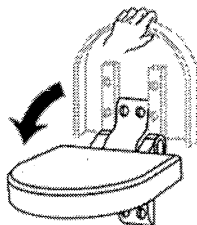

2. 使用しない場合

注) 事故防止のため、使用後はシートを壁側に立て掛けておいてください。

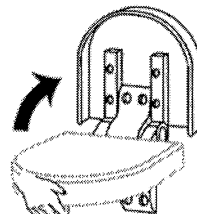

お手入れ方法

本製品がいつまでも美しさを保つよう下記に従ってお手入れしてください。

- 通常は柔らかい布等で拭いてください。尚、汚れがひどいときは中性洗剤をしみこませた布等ですみやかに汚れをとり、水又はお湯で洗浄し乾いた布等で拭き取ってください。(シンナー・ベンジン・油類は使用しないでください。)
- クレンザーや、みがき粉など粒子の粗い洗剤やナイロンたわしなどは使用しないでください。本製品の表面を傷つけるおそれがあります。
- 酸性・アルカリ性有機溶剤の含まれる洗剤及び薬品は使用しないでください。本製品に、変色・割れ・光沢消失を起こすおそれがあります。
- 浴室・トイレ掃除の際、本製品に上記洗剤及び薬品がついた場合は、ただちに水又はお湯にて洗浄してください。
- 入浴剤をご使用の場合は、入浴後必ず入浴剤を洗い流し柔らかい布等で拭き取ってください。

株式会社 **リライアンス**
Reliance Incorporated

TEL.03-3479-9201
FAX.03-3479-9200