

**施工方法**

注意：施工前に壁の強度が十分であることを確認してください。

- ①断面図を参考に取付位置を決め、取付ネジで取付部材を壁に取り付けます。
- ②取付部材に本体裏の引掛け部を引っ掛けながら、本体裏の両面テープで本体と壁を固定してください。
- ※補強のため付属のL型金具で本体と壁を固定してください。

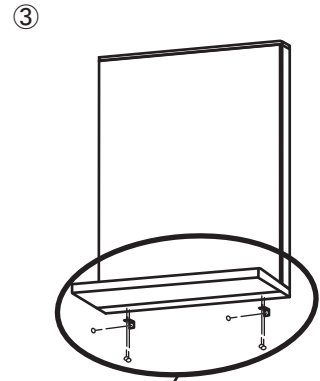
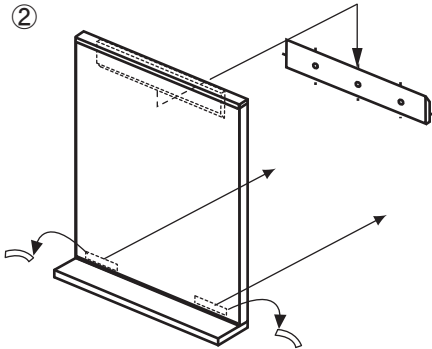
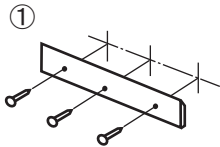

断面図

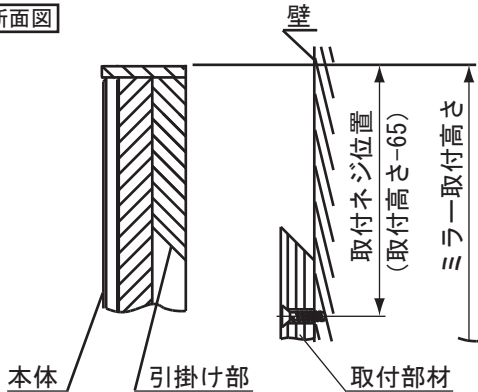

拡大図

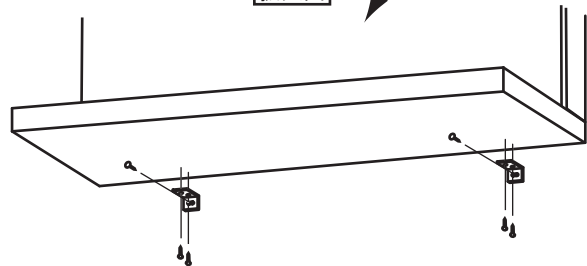

**お手入れ方法**

- ミラーが汚れたときは、直接水をかけずに固く絞った布で拭いて下さい。カビや腐食の原因となります。汚れがひどいときは、スポンジや布に中性洗剤をつけて拭き取り、その後洗剤が残らないように固く絞った布で拭いて下さい。
- アルコール、ベンジン、クレンザー、スチールタワシ、ナイロントワシなどは表面を傷めますので使用しないで下さい。

ホルムアルデヒド発散建築材料	発散区分
合板	F☆☆☆☆
接着剤	F☆☆☆☆
突板	告示対象外
無垢材	告示対象外

住宅表示ガイドラインによる

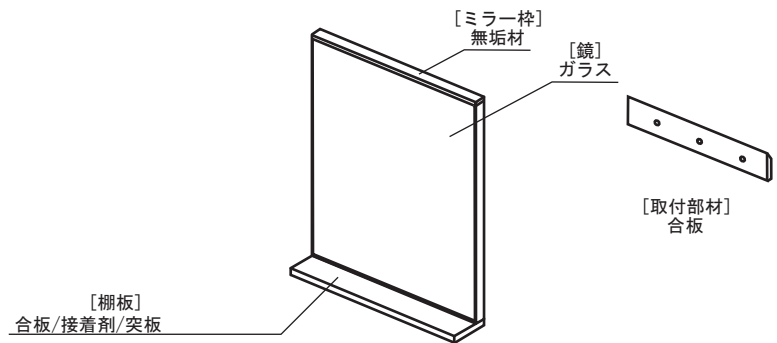

**警告**

- 本来の使用目的以外でのご使用はしないで下さい。重大な事故につながるおそれがあります。
- 小さなお子様が棚等にぶらさがったりしないようにご注意ください。鏡の落下や破損によりケガ等の恐れがあり非常に危険です。

**注意**

- 本体に水をかけないで下さい。縁部から水分がしみ込み鏡の劣化につながるおそれがあります。
- 天災やその他の不可抗力、お客様のお取り扱い上の不注意、不当な改造や修理による故障、損傷その他の被害につきましては責任を負いかねますので予めご了承下さい。

お問い合わせ・その他は

株式会社リランス  
TEL03-3479-9202  
http://www.reliance.co.jp

(月～金 10:00～17:00)

までお気軽にどうぞ。