

⚠ 注意

—— 用途以外のご使用はしないでください。事故の原因となります。 ——



- ・強度の弱い、壁裏に補強のついていない壁には取付けないでください。
- ・L型の組立は完全に固定してください。不完全な場合、ガタツキの原因となります。
- ・取付けの際は、ブラケットを壁に完全に固定してください。固定が不完全な場合、ガタツキの原因となります。
- ・本製品に登ったり、ぶら下がったりしないでください。
- ・本製品に150kgf以上の荷重を加えないでください。破損の原因となります。
- ・本製品に火を近づけないでください。表面が変形・変色します。

■取付穴あけ寸法 本製品は取付ネジタイプによって取付寸法が異なります。

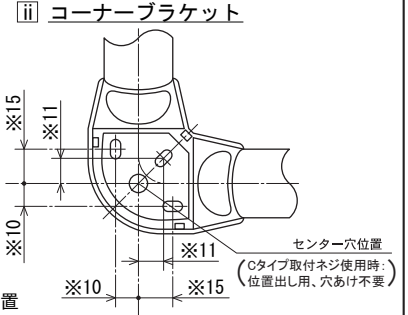
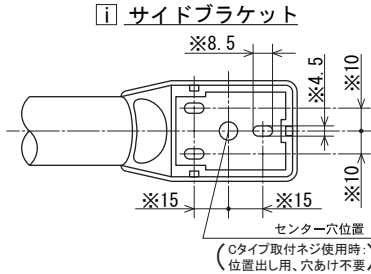
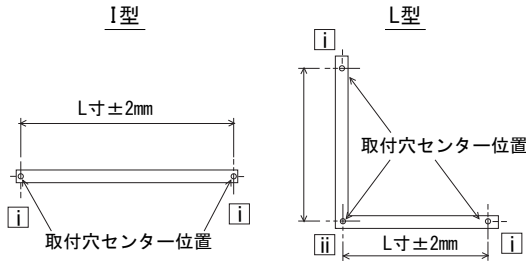

※はCタイプの取付ネジ使用時の穴あけ位置

■本体取付寸法

- ① パネルの表面に取付位置を決めネジ穴位置を位置出しします。
- ② 壁と補強に下穴をあけます。
- ③ ブラケットにネジを差し込んで壁の下穴に合わせ、しっかりと固定します。
- ④ ブラケットの穴をガイドにして直接下穴をあけないでください。ブラケット破損の原因になります。

- ② 本体を取付ネジにて固定後本体の凸部にカバーの凸部が内側になるようにセットしカバーをスライドさせ、しっかりとめ込んでください。

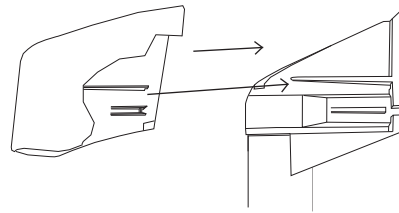
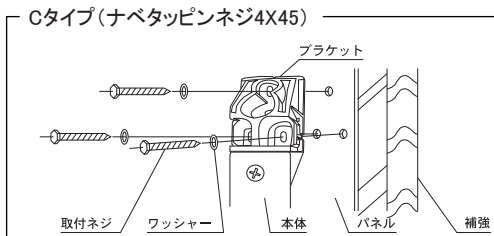
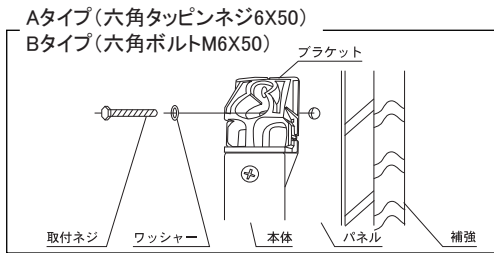

■Lニギリバー組立寸法

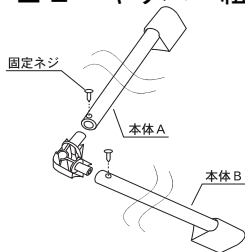

本体AとBを図のように組み立て、付属のネジでしっかりと固定してください。

■キャップのはずし方

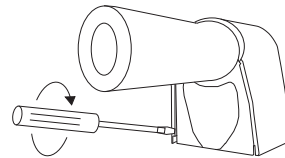

カバーの溝にドライバーを差し込み、回すとロックツメが外れます。

お手入れ方法

本製品がいつまでも美しさを保つよう下記に従ってお手入れしてください。

1. 通常は柔らかい布などで拭いてください。尚、汚れがひどいときは中性洗剤をしみこませた布等ですみやかによごれをとり、水又はお湯で洗浄し乾いた布等で拭き取ってください。(シンナー・ベンジン・油類は使用しないでください。)
2. クレンザーやみがき粉など粒子の粗い洗剤やナイロンたわしなどは使用しないでください。本製品の表面を傷つけるおそれがあります。
3. 酸性・アルカリ性有機溶剤の含まれる洗剤及び薬品は使用しないでください。本製品に、変色・割れ・光沢消失を起こすおそれがあります。
4. 浴室・トイレ掃除の際、本製品に上記洗剤及び薬品がついた場合は、ただちに水又はお湯にて洗浄してください。
5. 入浴剤をご使用の場合は、入浴後必ず入浴剤を洗い流し柔らかい布等で拭き取ってください。